



INOX ROIG

roig
grupo

Servicios

Grupo roig está especializada en el diseño, fabricación y equipamiento de maquinaria para la hostelería, alimentación y refrigeración comercial.

Por ello dividimos los servicios que puede desarrollar la empresa en estas 9 áreas de actividad, siendo para nosotros las más importantes y en las que nos esforzamos día a día para ofrecer el mejor resultado a nuestros clientes.



 [Presentación de empresa](#)

1. COCINAS PROFESIONALES



2. REFRIGERACIÓN



3. INDUSTRIA ALIMENTARIA



4. EXPOSITORES REFRIGERADOS



5. CAFETERÍAS



6. VIVIENDAS PARTICULARES



7. CARPINTERÍA INOX



8. MENAJE



9. SERVICIO TÉCNICO





Más de 45 años de experiencia y a su servicio.

Grupo Roig es una empresa familiar creada en 1978 por Jose Roig Domínguez, para poder dar respuesta en la comarca del Barbanza a las necesidades de refrigeración, climatización, mobiliario en acero inoxidable y equipos tecnológicos para el sector de la hostelería y alimentación.

En la actualidad sus tres hijos están al frente de la empresa y se encargan de los pilares fundamentales en la actividad de la empresa: departamento comercial, servicio técnico y taller de acero inox a medida.

Tenemos capacidad para realizar equipamientos por territorio nacional, aunque centramos nuestros trabajos en las cuatro provincias gallegas, que es donde diariamente se desplazan nuestros técnicos y comerciales.

● **1978**
Se funda Frig-Bar S.L.



○ **1983**
Primera exposición calle Calvo Sotelo

○ **1990**
Expo y taller calle Gasset 101

○ **1995**
Ampliación taller calle Atalaia

● **1998**
Premio dolmen de oro

● **2006**
Nave industrial Pol. A Tomada

○ **2008**
Expasión por Galicia

○ **2011**
Certificado calidad ISO 9001 / 14001

○ **2012**
Registro marcas grupo Roig

○ **2016**
Taller inox propio 

● **2020**
Premio Hot Concepts 

● **2021**
Empresa eficiente paneles solares

○ **2022**
Video empresarial nueva web y marcas

● **2024**
Premio Hostelco 2024



Por qué elegirnos

- 1** Creemos en tu proyecto y queremos ayudarte a alcanzar tu sueño.
- 2** Cocina integral: desde el suelo, hasta las lámparas decorativas con el fin de agilizar la entrega y minimizar los costes.
- 3** Fabricación de mobiliario inox a medida con taller propio y con acabado Roig Desing, el cual nos permite facilitar la limpieza y mantener las líneas.
- 4** Amplia exposición de productos, con aula tecnológica para realizar showcooking y formación de chef.
- 5** Seleccionamos las mejores marcas y nos adaptamos a tus necesidades para ofrecer la mejor solución.
- 6** El mejor servicio posventa con atención los 365 días, más de 3.000 recambios en stock y con equipos de cortesía.
- 7** Empresa familiar con casi 40 años de experiencia en el sector, con un equipo bien formado y profesional.



El proyecto



Fase 1. Medición y entrevista

Nos conocemos mediante una pequeña entrevista para saber tus necesidades e inquietudes para encontrar una buena solución. También realizamos las mediciones necesarias.



Fase 2. Proyecto

Crearemos la mejor distribución optimizando los espacios, seleccionando los equipos que mejor se adapten a sus necesidades.



Fase 3. Asesoramiento comercial

Presentamos al cliente y argumentamos nuestro know-how, tratando que el cliente entienda la distribución y valore la experiencia. Además, tenemos a su disposición a un chef asesor.



Fase 4. Fabricación - I+D+i

Preparamos todo lo necesario para que la obra civil pueda avanzar. Especializados en fabricar muebles robustos, pensados para durar, fáciles de limpiar, con un diseño ergonómico.



Fase 5. Instalación

La instalación es la parte más importante del proyecto. Nuestro departamento de montaje ejecuta el proyecto buscando siempre las soluciones más adecuadas para conseguir el mejor rendimiento de los equipos.



Fase 6. Formación y mantenimiento

En roig no te abandonamos, seguiremos contigo los 365 días del año dando cobertura el fin de semana y días festivos.

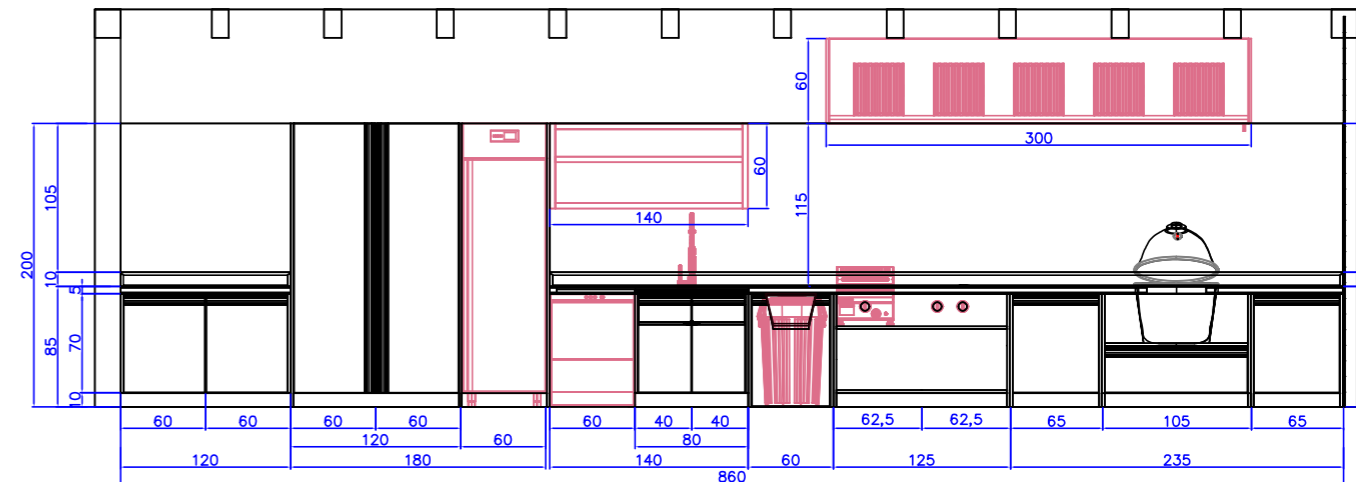

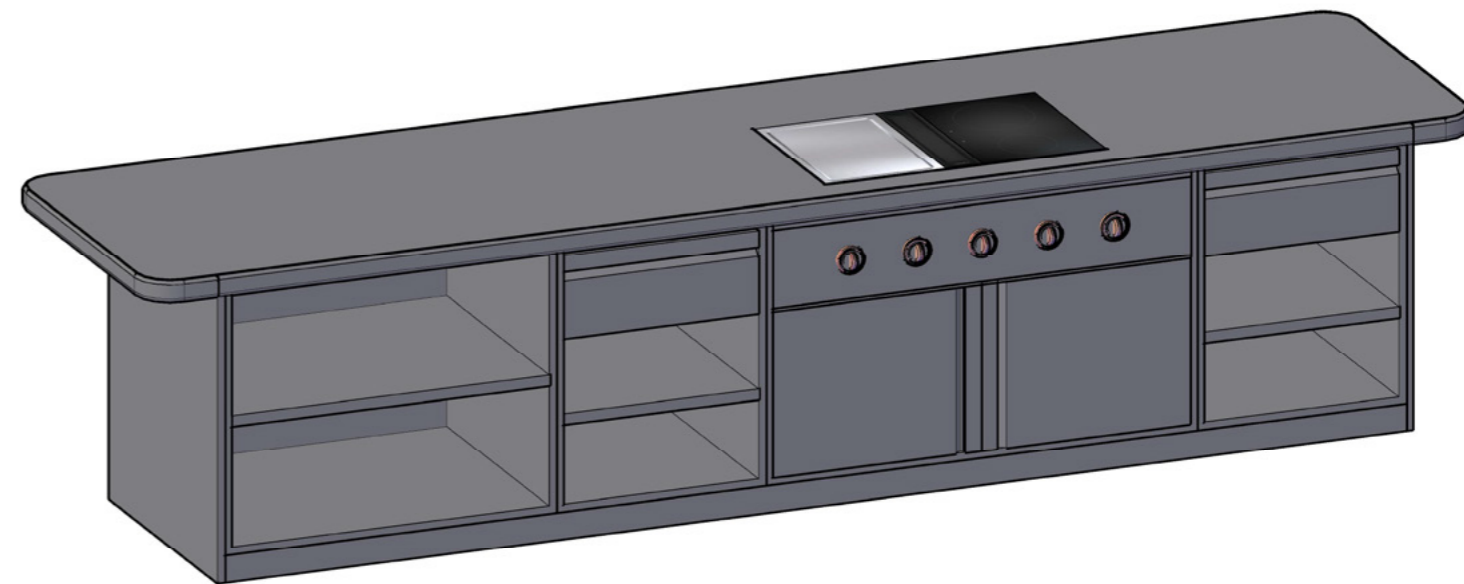
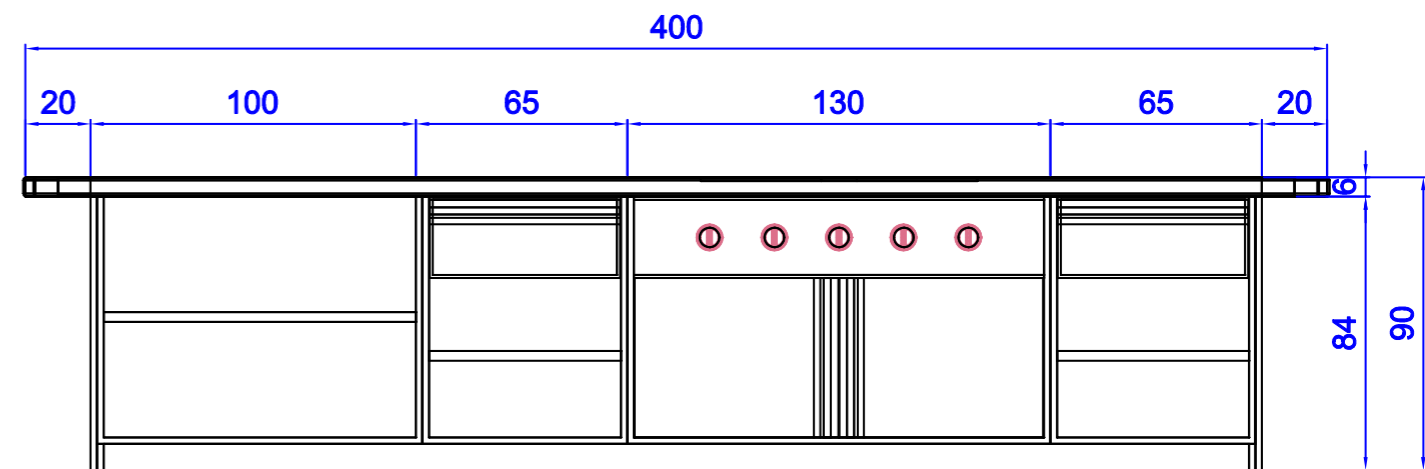

Claridad y transparencia en la presentación de ofertas, con imagen ilustrativa del producto, indicador de marca, modelo y las características fundamentales del equipo.



OFERTA ECONÓMICA

Nº oferta: OF22/1323 Fecha: 13/10/2022
Página nº 1

ROIG PROFESIONAL S.L.
CIF: B-70.508.536
Pol. Ind. La Tomada, 61
15940 - Pobra do Caramiñal
A Coruña
T 981 831 321 - F 981 830 027
e-mail: info@gruporoig.es
web: www.gruporoig.es

Imagen artículo	Marca	Modelo	Descripción
	ROIG DESING	301054	CAMP 3000x! - Fabri 304 18 - Acert norma - Comj laminas - Porta óptima canalaje - Cans - Frent curvas - Plent - Comj remacl - Luce: ilumin - Altur nivelar - Dime NOTA: Obliga

ROIG PROFESIONAL S.L.
CIF: B-70.508.536
Pol. Ind. La Tomada, 61
15940 - Pobra do Caramiñal
A Coruña
T 981 831 321 - F 981 830 027
e-mail: info@gruporoig.es
web: www.gruporoig.es



OFERTA ECONÓMICA

Nº oferta: OF22/1323 Fecha: 13/10/2022
Página nº 2

Imagen artículo	Marca	Modelo	Descripción
	ROIG	TALLER	MESA 200/60 - Fabri 304 18 - Peto - Frent acabar - Aristi facilita - Incluj - Dotat nivelat norma - Comj tipo de - Espe pudien mader por del - Dime

ROIG PROFESIONAL S.L.
CIF: B-70.508.536
Pol. Ind. La Tomada, 61
15940 - Pobra do Caramiñal
A Coruña
T 981 831 321 - F 981 830 027
e-mail: info@gruporoig.es
web: www.gruporoig.es

Imagen artículo	Marca	Modelo	Descripción
	ROIG	ACCHAFE C	

ROIG PROFESIONAL S.L.
CIF: B-70.508.536
Pol. Ind. La Tomada, 61
15940 - Pobra do Caramiñal
A Coruña
T 981 831 321 - F 981 830 027
e-mail: info@gruporoig.es
web: www.gruporoig.es

Imagen artículo	Marca	Modelo	Descripción	Ud	Precio	Importe
	ROIG	TALLER	MESA 200/60 - Fabri 304 18 - Peto - Frent acabar - Aristi facilita - Incluj - Dotat nivelat norma - Comj tipo de - Espe pudien mader por del - Dime			

ROIG PROFESIONAL S.L.
CIF: B-70.508.536
Pol. Ind. La Tomada, 61
15940 - Pobra do Caramiñal
A Coruña
T 981 831 321 - F 981 830 027
e-mail: info@gruporoig.es
web: www.gruporoig.es

OFERTA ECONÓMICA

Nº oferta: OF22/1323 Fecha: 13/10/2022
Página nº 3

Imagen artículo	Marca	Modelo	Descripción	Ud	Precio	Importe
	ROIG	COP/BOT	ESTRUCTURA CUELGA COPAS Y BOTELLAS SOBRE BARRA 1000 mm - Fabricada completamente en acero inox - Estructura tubular en la parte frontal evitando caída de botellas - Completamente soldada, sin ningún tipo de remaches - Acero inox satinado - Guías inox para cuelga copas - Estante superior en acero inox o cristal (opcional) - Dimensiones: 1000x300x1200 mm	1	550,00	550,00

ROIG PROFESIONAL S.L.
CIF: B-70.508.536
Pol. Ind. La Tomada, 61
15940 - Pobra do Caramiñal
A Coruña
T 981 831 321 - F 981 830 027
e-mail: info@gruporoig.es
web: www.gruporoig.es

Imagen artículo	Marca	Modelo	Descripción	Ud	Precio	Importe
	EDENOX	WI-2C- GRE-23 TR	VINOTECA CENTRAL DE 4°C a 18°C CON CRISTALES LATERALES Y EQUIPO REMOTO 1697/632/2300 mm EDE - La pared posterior es totalmente acristalada, ideal para utilizarse como elemento isla y separar ambientes. - Alturas disponibles: 2600 mm y 2300 mm: La capacidad de botellas en las vinotecas es variable en función del diseño escogido. Ver "Accesorios Vinotecas" - Las vinotecas se entregan sin estantes. En "accesorios vinotecas" se debe escoger la configuración de estantes más adecuado para cada proyecto. - Acabado exterior en gris - Se fabrican tropicalizadas, es decir en versión clase climática V, lo que permite instalarlas en multitud de ambientes en temperatura y humedad. Los cristales de las puertas se sirven con resistencias integradas para evitar condensaciones. Los marcos de las puertas incluyen también resistencias internas. - Paredes laterales y central de cristal con doble pared, cámara de aire y resistencias integradas. - Tirador fabricado en acero inoxidable. - Incorporan cerradura con llave. - Termostato digital para cada ambiente. - Cuentan con bandeja para recoger los condensados del evaporador. - Potente iluminación Led en cada esquina, regulable en intensidad. - Refrigeración ventilada para obtener una temperatura homogénea en el interior.	1	15.278,00	15.278,00

ROIG PROFESIONAL S.L.
CIF: B-70.508.536
Pol. Ind. La Tomada, 61
15940 - Pobra do Caramiñal
A Coruña
T 981 831 321 - F 981 830 027
e-mail: info@gruporoig.es
web: www.gruporoig.es

Siguiente hoja >>

El área privada



Coordinación
obra



Planos de
instalaciones



Galería de
fotos y video



Seguimiento
de obra



Encuentras
de calidad



Instrucciones y
manual operaciones

Este espacio es creado para dar el mejor servicio a nuestros clientes durante las fases de su proyecto.

Aquí guardamos toda la información necesaria para gestionar su equipamiento durante la fase de obra: planos de instalaciones, galería de fotos, fichas técnicas de producto, despieces y vistas en 3D.

Mediante la nube de Roig, el cliente puede compartir toda su información con la empresa constructora, arquitectos, técnicos instaladores y demás empresas que crea oportuno, solo tendrá que introducir el nombre de usuario y contraseña establecidos, para que cualquier persona pueda acceder a la documentación.



El medio ambiente como compromiso.

En Roig nos tomamos muy en serio la naturaleza y el impacto ambiental que las empresas ejercen sobre ella.

La empresa está acreditada por Applus con los sellos de calidad ISO 9001 y 14001, certificando que la empresa desarrolla su actividad respetando el medio ambiente, reciclando todos los plásticos y cartones que se generan en el transporte de equipos y gestionamos los residuos con empresas acreditadas.

Contamos además con una instalación de paneles solares, que nos permite reducir el consumo energético que necesita la empresa hasta el 50%.





Carpintería Inox



Disponer de carpintería de acero inox es un complemento muy bueno, nos permite adaptarnos a las necesidades de cada cliente, ofreciendo una alta calidad a precios competitivos.

Vinotecas a medida

Las vinotecas a medida son totalmente fabricadas en acero inox, con opciones de acabados, capacidades y exposición.

Instalamos también termostatos digitales para tener en todo el momento la temperatura controlada.

Cocinas profesionales

Los diseños de Roig Design destacan por facilitar a limpieza de los muebles, trabajando con tiradores embutidos, aristas en punto redondo, chaflanes en curva, petos superiores soldados y las mesas mantienen todas el mismo frente, altura y diseño.

Realizamos trabajos de soldadura, revestimientos, estructuras metálicas, rejillas de pavimento, pasamanos y todo lo que tenga que ver con el acero inoxidable AISI 304 / 316.

Mobiliario de inox a medida

Nuestro mobiliario con tiradores embutidos para mejorar la estética y evitar los golpes que se puedan ocasionar. Diferentes acabados, satinados o cepillados.

Los diseños se integrarán con la cocina, manteniendo las líneas, evitando las juntas y facilitando las tareas de limpieza.

Industria alimentaria

Nuestra fabricación en inox (AISI 316) es antioxidante, con una estructura robusta y pensada para facilitar la limpieza y manipulación. Mencionamos algunos de los productos que ofrecemos: fregaderos y mesados, campanas extractoras para marmita de alta capacidad, barandillas y estructuras metálicas, revestimientos y rejillas de pavimento, servicio de soldadura, corte y plegado de chapa.



1. Cocinas profesionales

En roig diseñamos la cocina de manera funcional, evitando los cruces y respetando la marcha hacia adelante del alimento.

El mobiliario inox es fabricado a medida, con un diseño ergonómico y pensando para mejorar las tareas de limpieza en la cocina.

Los equipos que instalamos disponen de certificados CE y cumplen con nuestros requisitos de calidad, seleccionamos el mayor rendimiento y eficiencia para nuestros clientes.

Diseño de mobiliario

El mobiliario lo fabricamos a medida en nuestro taller, adaptándonos a las necesidades de cada cliente y tratando de optimizar al máximo el espacio en cada cocina. Los tiradores los hacemos siempre embutidos, para mejorar la limpieza del mueble y evitar el tropiezo con tiradores de superficie

Encimeras sin juntas

Nos gustan las zonas de trabajo sin juntas por las que se puedan derramar los líquidos. Soldamos en obra los mesados, para dejarlos como una pieza única y sin filtraciones. Las aristas son siempre en unto redondo para facilitar la limpieza, encajamos pilares y podemos realizar chaflanes en curva o rectos con ángulo de 90°

Soldaduras y acabados

Tratamos el inox con un acabado especial en acero mate cepillado, para evitar la ralladura generada por los cuchillos o el roce de los platos en las encimeras de trabajo. Nuestras soldaduras son realizadas de manera artesanal, buscando siempre la mejor calidad y resultado final.

Equipos

Seleccionamos equipos certificados y que ofrezcan el mejor rendimiento a nuestros proyectos. Tanto en el mercado nacional como en el Europeo, en roig trabajamos con proveedores de confianza, que cumplan las calidades ofrecidas en cada proyecto y los plazos de entrega pactados con nuestros clientes.





Nado (La Coruña)



Pepita Burger (CC Vialia, Vigo)



Copacabana (La Coruña)



Laureatus (Cambados)



Grupo To+ (Manresa)



Sábrego (Ourense)



2. Industria alimentaria

En Roig estamos presentes en la industria alimentaria, realizando trabajos de mobiliario inox, equipos de cocción de alta producción, preparación de alimentos y refrigeración.

Proyectamos soluciones que ayuden a nuestros clientes a mejorar su cadena de producción, reduciendo el consumo energético de los equipos y facilitando el trabajo del operario.



Trabajos inox

En Roig fabricamos mesados y fregaderos en acero inox a medida fabricados en nuestro propio taller, estructuras metálicas, campanas piramidales para grandes marmitas de cocción y todo tipo de servicios relacionados con el inox.

Refrigeración

Proyectamos túneles de congelación, abatidores de temperatura, equipos de refrigeración para cuartos fríos, recintos frigoríficos en panel sándwich aislante, con compresores herméticos y semi-herméticos para la conservación de los alimentos. Además, trabajamos con software de control para registro de temperaturas y HAPPC de los distintos equipos, con conectividad Modbus y preparado para la industria 4.0.

Calor

En Roig, comercializamos marmitas y sartenes basculantes de gran capacidad, hornos mixtos para carros, autoclaves y otros sistemas cocción con calentamiento de gas, eléctrico y vapor.

Preparación de alimentos

Ofrecemos equipos para la producción y preparación de alimentos tales como, picadoras de carne, sierras de corte, abrelatas industrial, cutter, lava verduras, pela patatas y muchos otros equipos que pueden ayudar a nuestros clientes a mejorar los procesos de producción.



Nuria Cervera Chef's (Nigrán)



Nuria Cervera Chef's (Nigrán)



Frigoríficos Mar da Pobra (Rianxo)



Friscos (Catoira)

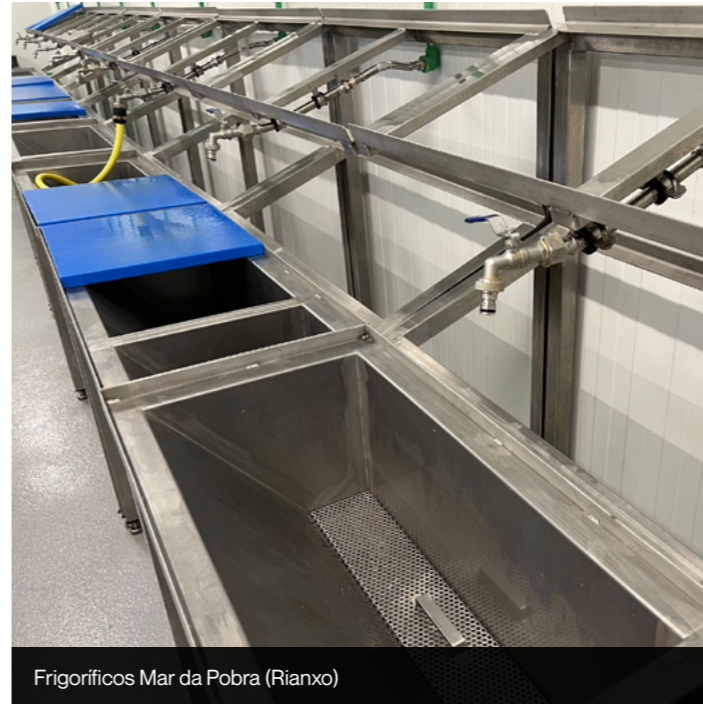

Frigoríficos Mar da Pobra (Rianxo)



Rio Blanco (Boiro)



3. Expositores refrigerados

En roig fabricamos expositores refrigerados en acero inoxidable, con nuestro taller de acero a medida podemos adaptarnos al espacio de cada cliente.

Proyectamos equipos de frío potenciados, para ofrecer el mejor rendimiento y ahorro energético de los expositores, con posibilidad de instalar el motor a distancia.

El acabado inox puede ser lacado o esmaltado en el color RAL que nos indique el cliente, para integrar el mueble con el proyecto de decoración.

inox

Vinotecas

Nuestras vinotecas se caracterizan por ofrecer una amplia visión de las botellas. Disponen de un controlador digital de temperatura, que nos permite mantener el vino a la temperatura programada entre 0 °C y +18 °C.

Las botellas son expuestas siempre a gusto de cada cliente, los estantes nos permiten colocar la botella de forma vertical, horizontal o en ángulo 45°; dependiendo de la capacidad, el diseño de la estantería puede modificarse para obtener una mayor capacidad, o una mayor exposición de botellas.

Vitrinas

Estas son adaptadas al producto que se va a exponer, para obtener una mejor conservación de los alimentos y reducir el consumo energético del mueble. Podemos fabricar vitrinas de pescados, carnes, mariscos y de quesos, trataremos de ganar siempre la mayor visión del producto con la iluminación bien estudiada e integrada con el cristal, la carpintería exterior y la decoración.

Expositores de carne

Tanto para carne como para pescado, podemos fabricar maduradores con exposición de producto vertical y horizontal. El cristal puede colocarse en las cuatro caras para un expositor central, o simplemente llevarlo en la puerta frontal con opción de realizar los laterales en cristal.

En los maduradores de carne utilizamos sistema de filtración antibacteriana, filtro de carbón activo, control de humedad y lámparas UVA germicida.

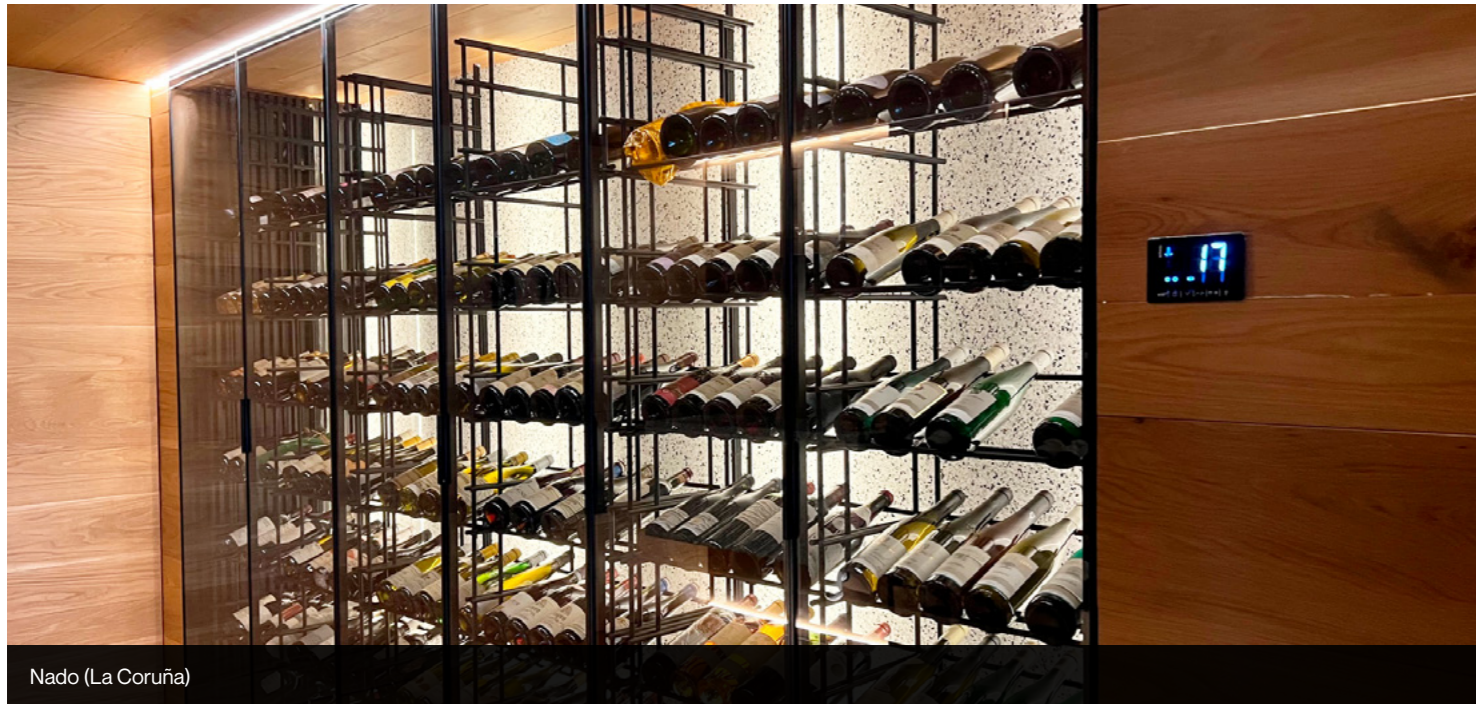

Nado (La Coruña)

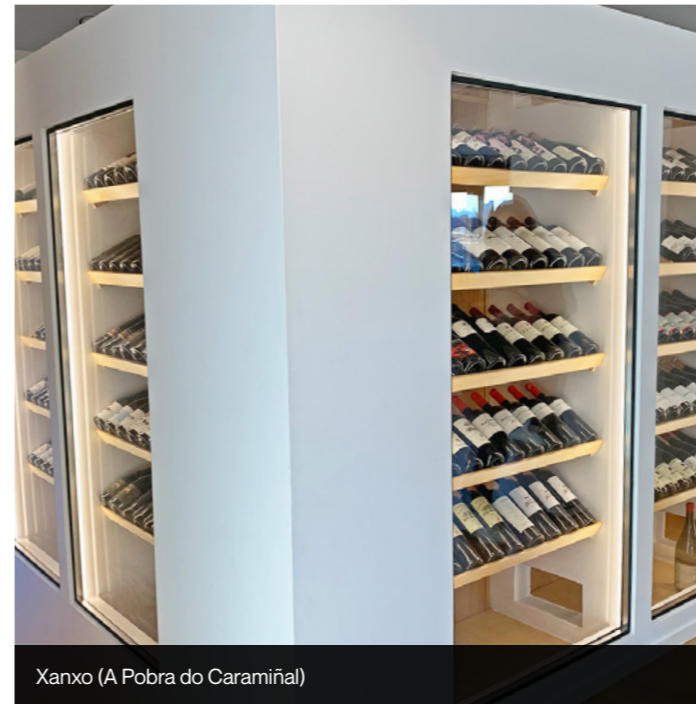

Xanxo (A Pobra do Caramiñal)



Laureatus (Cambados)



Abastos 2.0 (Santiago de Compostela)

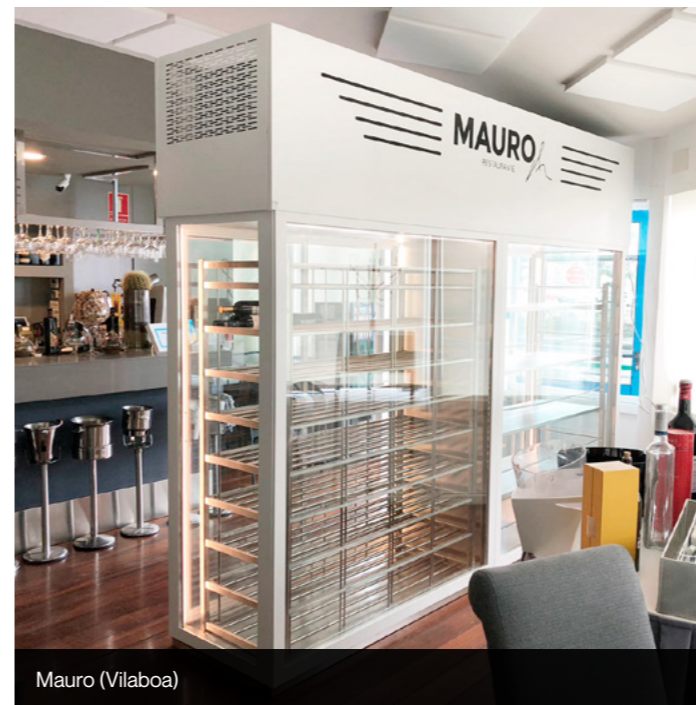

Mauro (Vilaboa)



Par 6 (Santiago de Compostela)



4. Alimentación

En roig nuestra carpintería inoxidable diseña y fabrica vitrinas expositoras refrigeradas a medida, expositores de pescado y mobiliario de acero inoxidable para dar servicio a los diferentes puestos de trabajo.

Tenemos la posibilidad de poner los equipos de frío a distancia y nos esforzamos que los diseños encajen con el proyecto de interiorismo para que quede todo integrado.

Vitrinas expositoras refrigeradas

En Roig fabricamos expositores refrigerados con cristal recto y cristal curvo, los motores pueden ser instalados a distancia y el frío puede ser estático o ventilado dependiendo del tipo de producto.

Expositores de pescado

Nuestros expositores de pescado son a medida, pueden llevar placa frío o neutro. La parte inferior puede ser abierto o se puede tener puertas frigoríficas en reserva. Al igual que los expositores, se puede integrar con la obra civil.

Mobiliario y fregaderos

Fabricamos mobiliario y fregaderos para poder hacer las preparaciones de los alimentos y acero inox AISI 304/315 para que la sal no dañe el acero inoxidable





Pescados irene (Boiro)

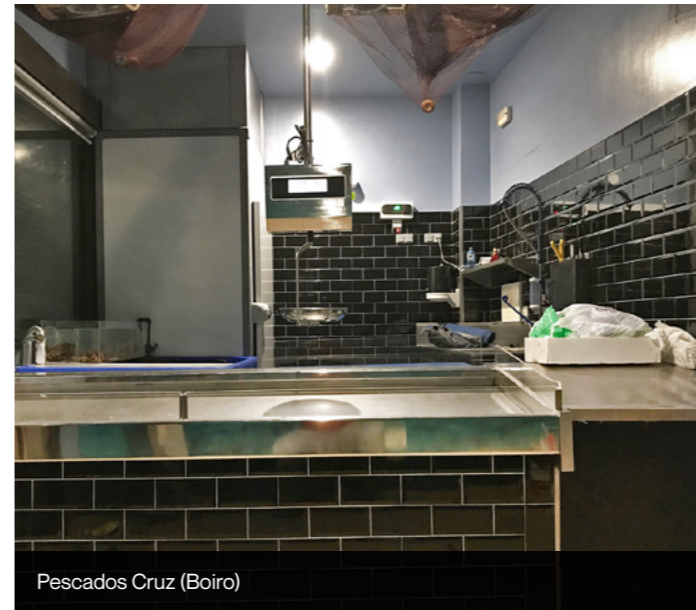

Pescados Cruz (Boiro)

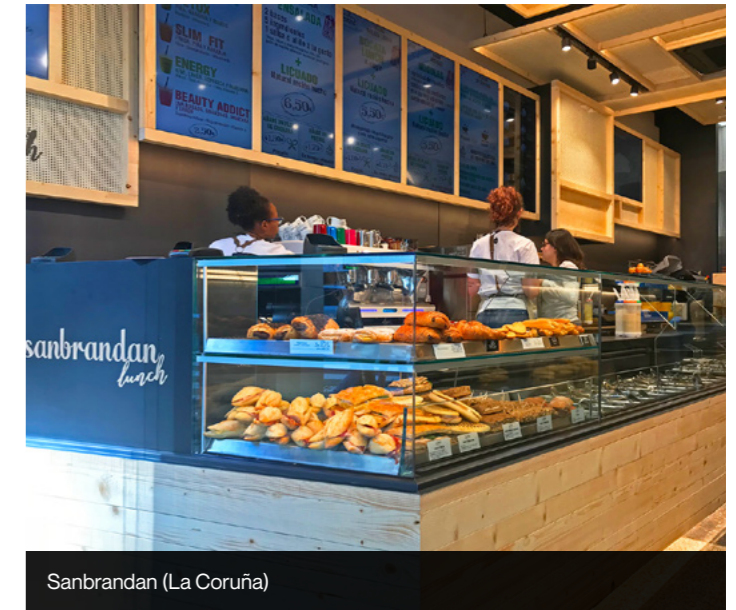

Sanbrandan (La Coruña)



Basoña Mar (Vilagarcía de Arosa)



Mar da morosa (Carnota)



5. Cafeterías

En roig podemos diseñar y fabricar las estructuras metálicas que dará forma a la barra de su cafetería, esta barra puede ser decorada en el material que quiera el cliente y también se puede realizar el equipamiento inferior en acero inoxidable.

❁ **Mobiliario bajo barra**

En Roig fabricamos el mesado que dará servicio en la parte inferior de la barra, puede estar compuesta por fregadero, mesa de apoyo, botellero frigorífico integrado, lavavajillas y todos los elementos necesario para dar un servicio a los camareros.

La bajo barra es construida en una pieza y sin juntas, integrando el fregadero y el mesado que estarán por encima del botellero frigorífico y del lavavajillas.

❁ **Estructuras sobre barra**

En roig podemos fabricar la estructura expositora que va sobre la barra de la cafetería, donde se pueden exponer botellas y colocar guías para colgar las copas, intentando integrar la estructura con la decoración del local.

❁ **Estructura baja barra**

Fabricamos estructura de barra en acero inox preparada para ser revestida en obra con el material seleccionado por el cliente. Esto nos permite ofrecer inferior de la barra y el diseño de la misma.

inox

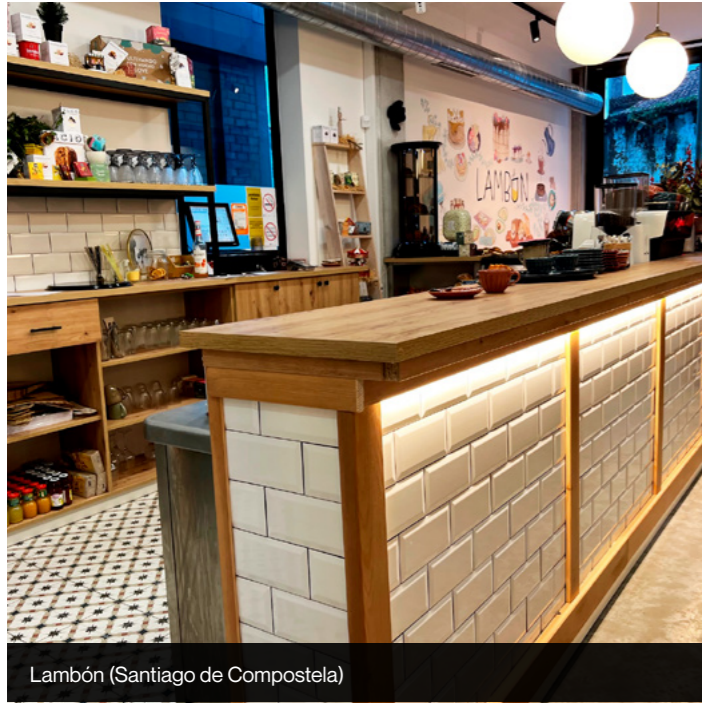

Lambón (Santiago de Compostela)



Ferradura (Santiago de Compostela)

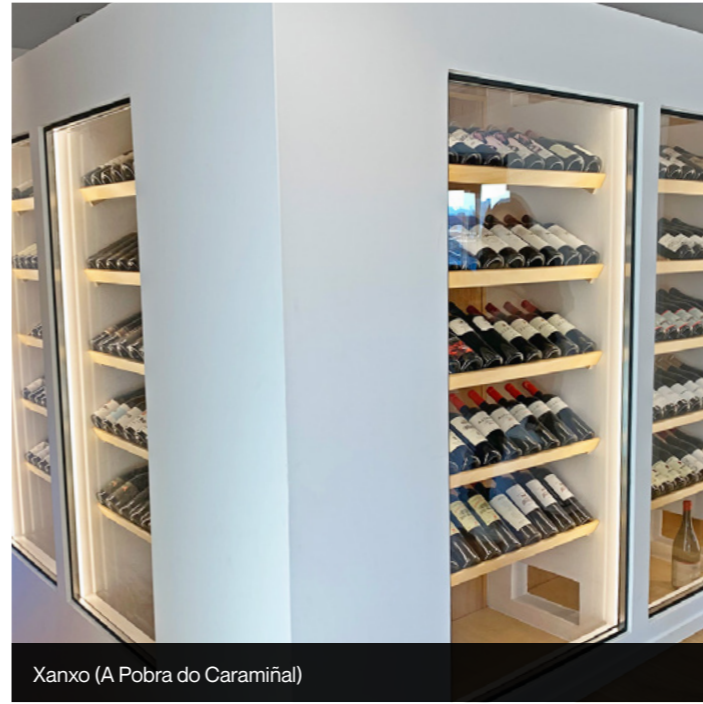

Xanxo (A Pobra do Caramiñal)

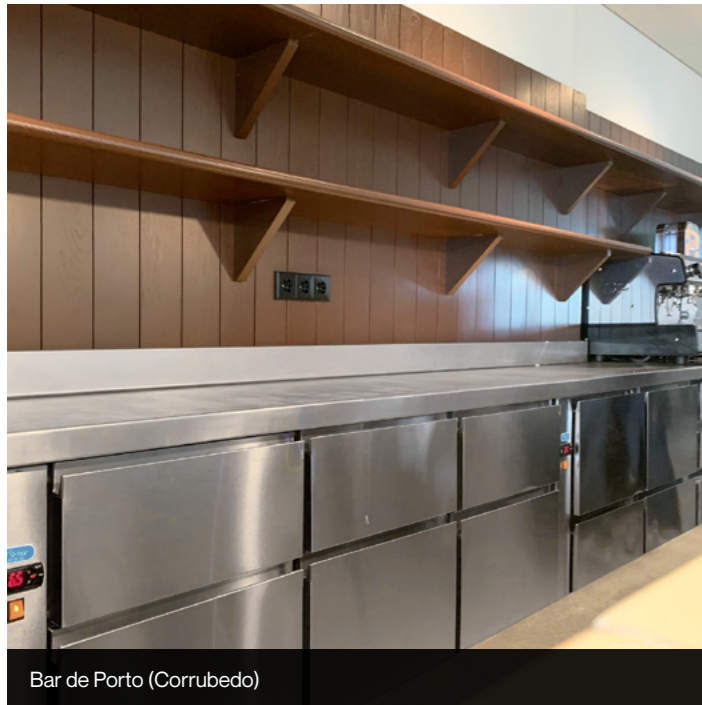

Bar de Porto (Corrubedo)



Ferradura (Santiago de Compostela)

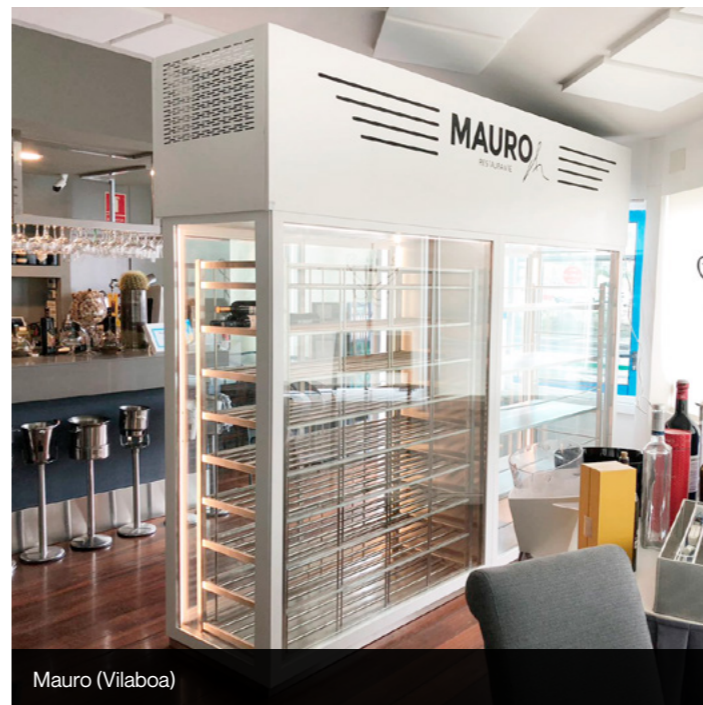

Mauro (Vilaboa)



Copacabana (La Coruña)



6. Cafeterías

En roig fabricamos mobiliario de acero inox para laboratorio e industria farmacéutica. Nuestros muebles llevan tiradores integrados y de fácil limpieza debido a las propiedades del acero inox fabricamos en AISI, especial para trabajar con productos químicos y abrasivos.

Los muebles que podemos ofrecer para el laboratorio e industria farmacéuticos son: mobiliario de acero inox, campanas extractoras cerradas y frigoríficos de laboratorio.

inox

Mobiliario

Nuestros muebles de laboratorio son fabricados en acero inox AISI 316, evitando de esta forma que el inox pueda llegar a oxidarse por la utilización de productos químicos. El acabado de la chapa es satinada, aunque las encimeras podemos dar un tratamiento de cepillado, que permite disimular los brillos y arañazos que se pueden ocasionar. Las aristas son en punto redondo para mejorar la limpieza y los tiradores de los cajones quedan embutidos, para evitar tropezones de los cajones quedan embutidos, para evitar tropezones y tener un diseño más vanguardista. Además, podemos integrar luminaria en los estantes de sobremesa, encimeras y prepara el mueble para colocar bases de enchufe en las zonas de trabajo.

Campana telescópica acristalada

Podemos fabricar campanas acristaladas para poder trabajar y cerrar la zona de trabajo y sin que se escape los olores para las demás zonas del laboratorio.

Armarios frigoríficos de laboratorio

En roig podemos suministrar frigoríficos de laboratorio con indicadores de alarma y sistemas de seguridad que permiten controlar la temperatura y mantener en perfecto estado los productos.



Rio Blanco (Boiro)



Rio Blanco (Boiro)



Jealsa (Boiro)



Rio Blanco (Boiro)



Rio Blanco (Boiro)

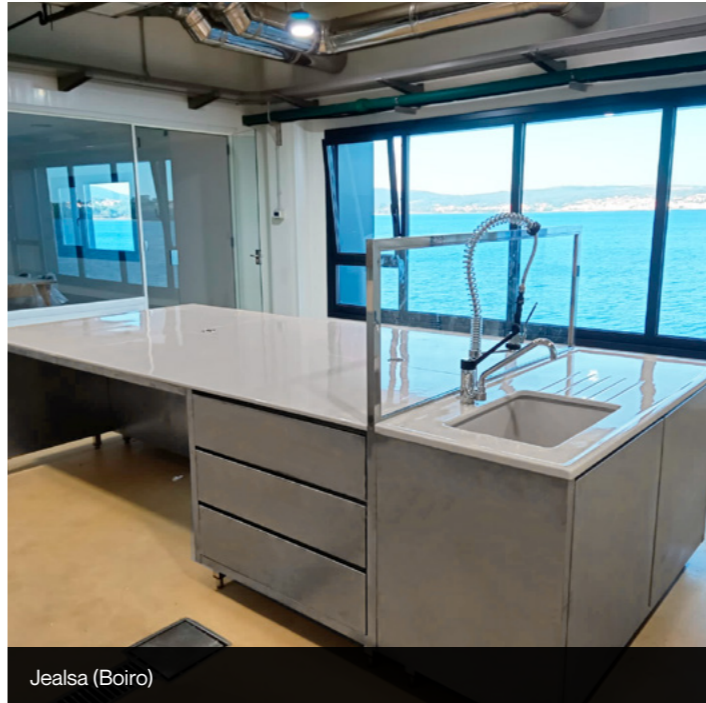

Jealsa (Boiro)



Jealsa (Boiro)



7. Naval

En roig fabricamos cocinas a medida con diseños y acabados especiales para el sector naval. El acero empleado es AISI 316 ideal para ambientes marinos y buscamos terminaciones redondeadas y fáciles de limpiar. Nuestros muebles son diseñados para evitar la apertura de puerta y balanceo durante la navegación.

Mobiliario de acero inox

Nuestros muebles tienen tiradores embutidos, aristas redondeadas y ángulos sin esquinas para que los marineros eviten golpes innecesarios. Además, las puertas son con cierre de seguridad para evitar la apertura de puertas durante la navegación. El acero AISI 316 que aguanta ambientes salinos y evita que se produzca el óxido.

Bloques de cocción

Los equipos de cocción son eléctricos y están preparados y adaptados para trabajar con la corriente de los barcos, además están diseñados con soportes especiales para ollas y con patas especiales de apoyo para corregir el balanceo del agua.

Campana extractora

Las campanas quedan integradas con los muebles altos de la cocina para intentar optimizar el espacio y aprovechar los recursos, además cuentan con un motor industrial potenciado para garantizar la extracción de los humos.

inox 





8. Viviendas particulares

Los acabados de roig son cada vez más demandados en las cocinas particulares.

Los productos que ofrecemos para las viviendas, mobiliario para cocina, vinotecas a medida, equipos de cocción.

Mobiliario de inox a medida

El departamento de proyectos diseño muebles a medida y que encajen perfectamente en su cocina, adaptándonos a las necesidades de cada cliente.

Nuestro mobiliario se caracteriza por los tiradores son embutidos para mejorar la estética y evitar los golpes que se pueden ocasionar. Se obtienen diferentes acabados, satinados o cepillados.

Vinotecas a medida

Las vinotecas diseñadas por roig son fabricadas en acero inoxidable interior y exterior, con opción de lacar o esmaltar la parte exterior, con opción de lacar o esmaltar la parte exterior e integrar el mueble con el proyecto de decoración. Integramos termostatos digitales para controlar la temperatura y diseñamos la estantería, en función a la capacidad y la exposición de botella que nuestros clientes quieran dar a cada zona de la vinoteca.

Bloques cocina profesional

En roig importamos directamente de Francia e Italia, los mejores marcas de cocción y de hornos, algunas de esas marcas son: Demanincor, Lacanche, Rational y Jospier son algunos de los equipos que podemos integrar en su cocina.

Nuestro departamento de proyectos se encargará de que la instalación quede completamente integrada y en armonía con su proyecto.





Vivienda particular
Oleiros (La Coruña)



Vivienda particular
A Pobra do Caramiñal



Vivienda particular
A Pobra do Caramiñal



Vivienda particular
Barcelona

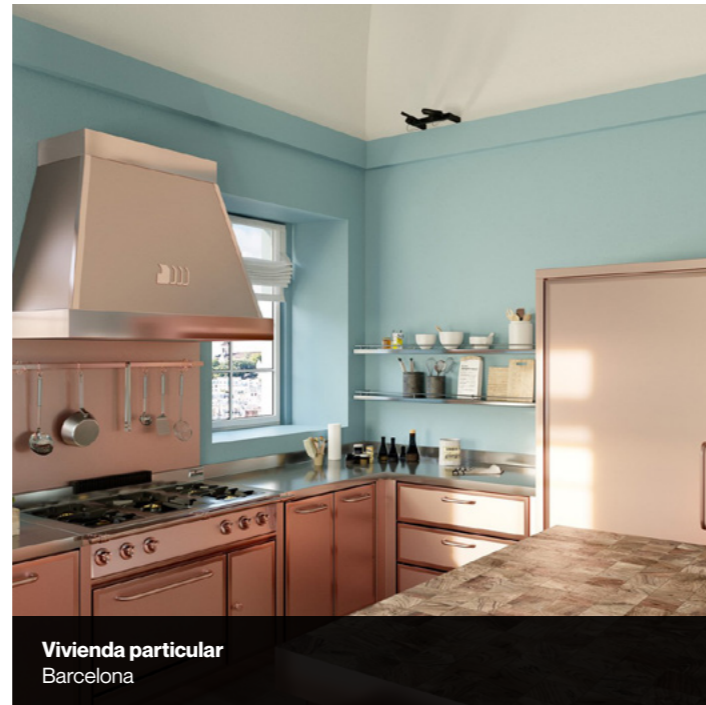

Vivienda particular
Barcelona

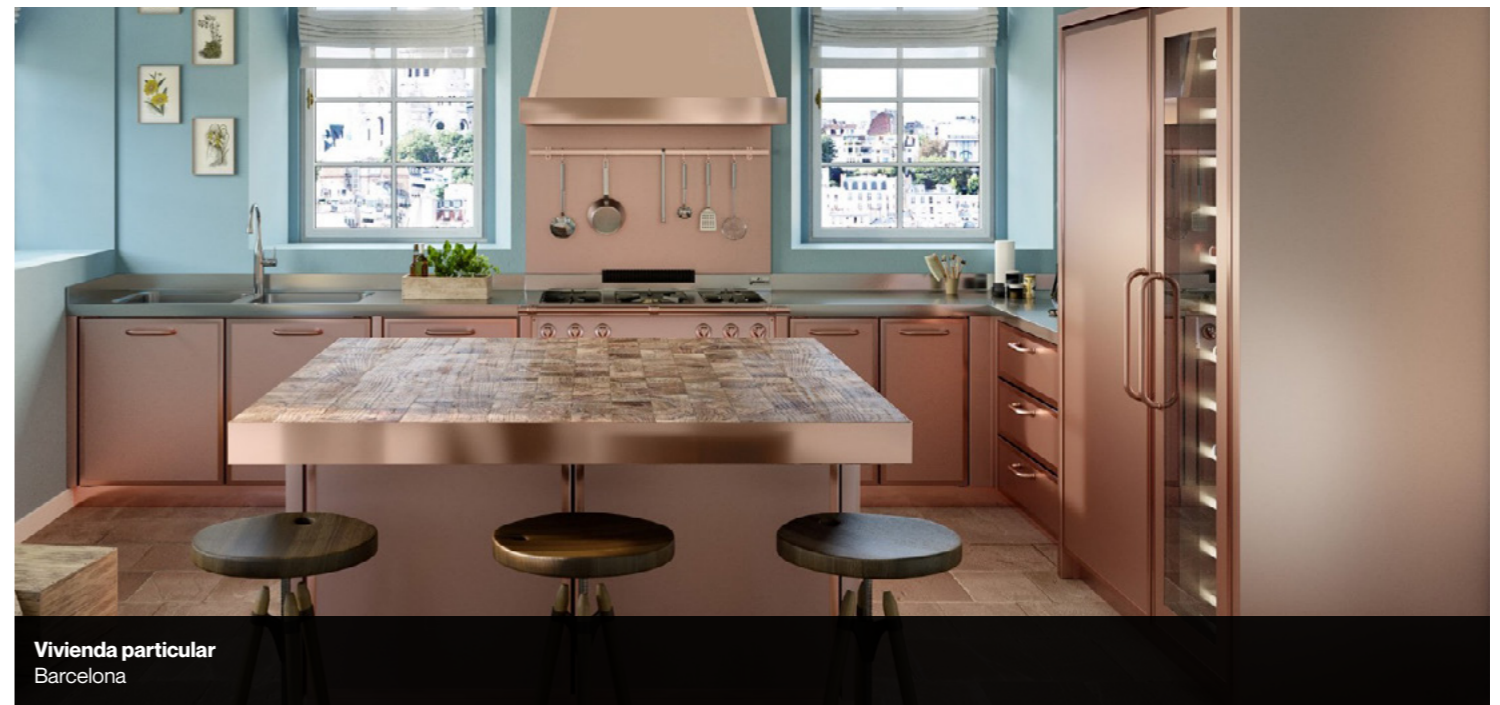

Vivienda particular
Barcelona



8. Obra civil

Nuestra experiencia nos ha llevado a construir obra civil con la misma calidad de una cocina profesional.



Pasamanos

Disponer de carpintería de acero inox es un complemento muy bueno, nos permite adaptarnos a las necesidades.

Estructuras

Realizamos trabajos de soldadura, revestimientos, estructuras metálicas, rejillas de pavimento, pasamanos y todo lo que tengo que ver con el acero inoxidable AISI 304 / 316.

Bajo barra

Contamos en nuestras instalaciones una plegadora y una cizalla; realizando servicio de corte y plegado.

Barandilla

Disponer de carpintería de acero inox es un complemento muy bueno, nos permite adaptarnos a las necesidades de cada cliente.

Revestimiento

Realizamos trabajos de soldadura, revestimientos, estructuras metálicas, rejillas de pavimento, pasamanos y todo lo que tenga que ver con el acero inoxidable AISI 304 / 316.





Taller

En roig disponemos de taller propio para la fabricación de mobiliario en acero inoxidable a medida. Proyectamos soluciones innovadoras, con oficina técnica propia que se encarga de tomar las mediciones en obra, para ofrecer la solución que mejor se adapte a nuestro cliente.

El equipo

Nuestro taller de acero está formado por un equipo joven, con amplia experiencia en el sector del metal y que se esfuerza diariamente por agilizar el proceso de producción y mejorar los acabados y resultado final para nuestros clientes.

Instalaciones

Somos un pequeño taller artesano, contamos con un espacio de 800 m² para realizar el transformado de chapa mediante una plegadora y cizalla de 3000 mm. de longitud, capacitador para trabajar con chapa de hasta 5 mm. de espesor. También disponemos de máquina canteadora de esquinas, guillotina de tubos, soldadura tig, rebarbadoras por aire y pequeña maquinaria para realizar un servicio de corte y soldadura profesional en cualquiera de los trabajos que roig ejecuta para sus clientes.

Selección de materiales

Los materiales utilizados en nuestro taller, nos permiten ofrecer un gran resultado final. Los herrajes y bisagras son de alta calidad, caracterizados por la alta resistencia al maltrato del usuario e integradas con diseños ergonómicos que se centran en mejorar la limpieza de los muebles.

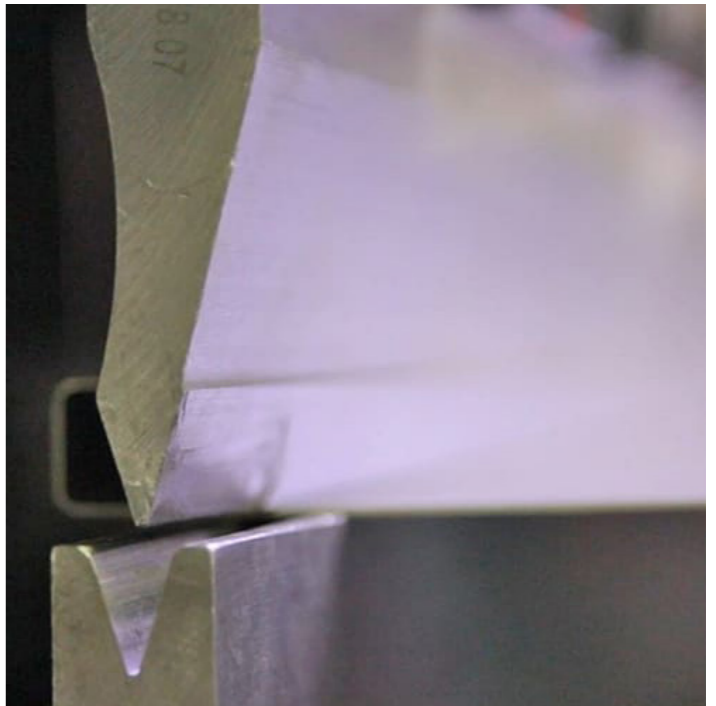
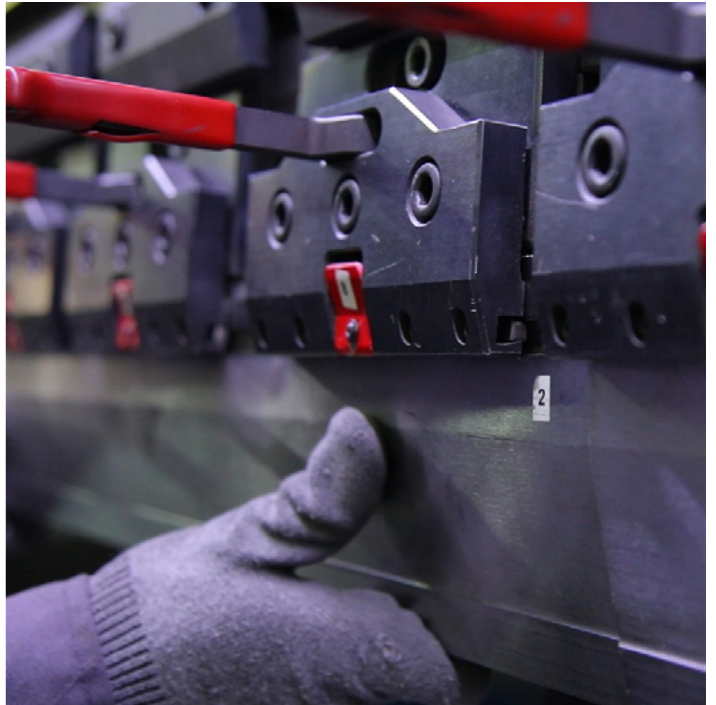



Calidades del acero

En roig, nuestros diseños se centran en facilitar la limpieza de los muebles, manteniendo la línea de la cocina y sin juntas por las que se puedan derramar los líquidos.

Diseño

El roig podemos fabricar muebles de 0.8 a 5 mm. de espesor. El diseño es adaptado a cada proyecto, integrando el mobiliario inox en armonía con el proyecto de decoración. Nuestros tiradores son embutidos para facilitar la limpieza, las aristas son en punto redondo y podemos fabricar las encimeras sin juntas soldadas directamente en obra.

Corte laser

El corte por láser nos permite ofrecer una gran terminación a la hora de ensamblar el mueble. Este corte de chapa, permite que el plegado de chapa sea perfecto y que nuestro soldador pueda ejecutar una soldadura de alta precisión a la hora de unir la chapa.

Soldadura y pulido

La soldadura y repasado es el resultado final del mueble. En roig le damos mucha importancia y por ello, la maquinaria empleada y los discos de repasado son de primer nivel. Nuestros soldadores requieren buenos materiales, para poder ofrecer un resultado final de alta calidad.

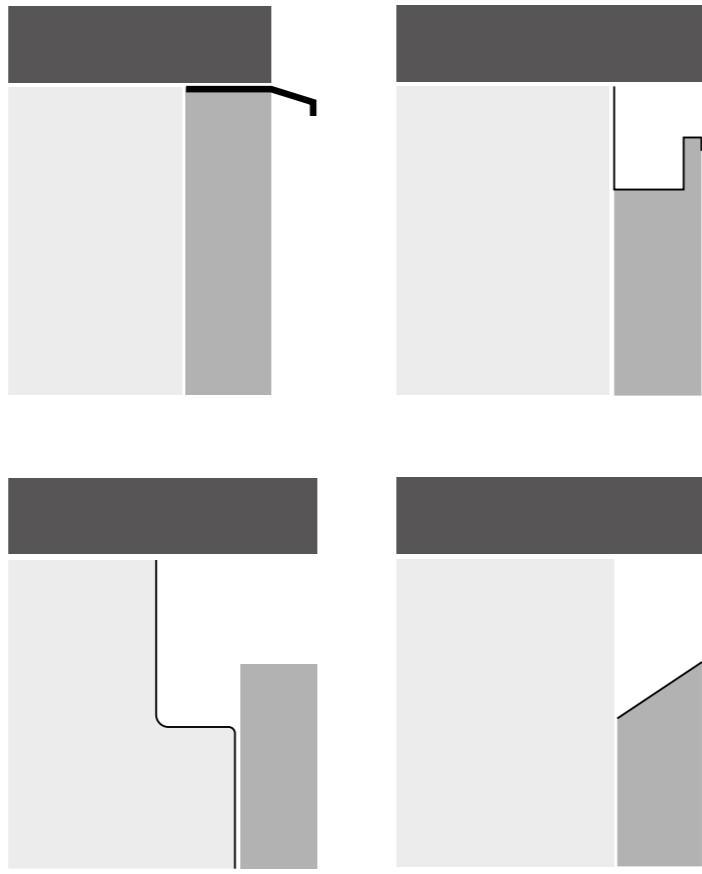

Servicio técnico 365 días

En Roig no te abandonamos, sabemos lo importante que es para ti y para tu negocio tener un servicio técnico de confianza, que está contigo en los momentos que más lo necesitas y por ello tenemos técnicos de guardia en los fines de semana y días festivos.

En Roig contamos con equipos de cortesía, para no parar la productividad de nuestros clientes y que cedemos cuando su equipo tiene que ser intervenido en nuestro taller.

Contamos con una flota de 12 vehículos totalmente equipados, con la herramienta necesaria y los recambios preparados para poder ofrecer una respuesta eficiente.

Formamos parte de la A.N.E.E.H.A. (Asociación Nacional de Empresarios de Equipamiento de Hostelería y Alimentación) para poder ofrecer una amplia cobertura por territorio nacional.



45 AÑOS A SU SERVICIO



gruporoig.es

Grupo Roig

Polígono Industrial A Tomada, nº 61
15940 A Pobra do Caramiñal
(A Coruña)

☎ 981 832 321

✉ gruporoig@gruporoig.es

[@gruporoig](#)

roig
grupo